

Deklarierte Produkteigenschaften

| | | | | |
|--|------------------------------------|-------------------------|----------------------|-------------------------|
| Harmonisierte technische Spezifikation | ✓ EN 13240 EN 13229 | EN 16510 ✓ Ecodesign | ✓ DIN+ ✓ BImSchV2 | DIBt ✓ 15a B-VG 2015 |
| Produktklassifizierung | Type BE | | | |
| Energiewirkungsgrad (η_{nom}) | 82,2 % | | | |
| Energieeffizienzindex | 109,2 | | | |
| Energielabel | A+ | | | |
| Brennstoff | Scheitholz | | | |
| Brennstofflänge | 250-350 mm | | | |
| Durchschnittlicher Brennstoffverbrauch | 1,70 kg/h | | | |
| Zulässiger Brennstoffverbrauch | 2,3 kg/h | | | |
| Brennstofflieferintervall | 1 Stunde | | | |
| Verbrennungsluftmenge | 21,5 m ³ /h | | | |
| Nennwärmeleistung (P_{nom}) | 5,9 kW | | | |
| Wärmetauscherleistung (P_{Wnom}) | --- kW | | | |
| Maximaler Betriebsüberdruck (p_w) | --- bar | | | |
| Rauchgasmassenstrom (trocken) für die Berechnung der Rauchgaswege | 6,1 g/s | | | |
| Durchschnittliche Abgastemperatur (T_{nom}) | 268 °C | | | |
| Durchschnittliche Rauchgastemperatur hinter dem Stutzen | 297 °C | | | |
| Förderdruck (p_{nom}) | 12 Pa | | | |
| Temperaturklasse | T400 | | | |
| Mehrfachbelegung | Ja | | | |
| Lagerung von Brennstoff im Holzfach | Nein | | | |
| Maximale Erwärmung des Holzes im Holzfach | --- °C | | | |
| Feinstaub O ₂ = 13 % (PM_{nom}) | 28 mg/Nm ³ | | | |
| Abgasemission (CO in den Abgasen bei O ₂ = 13 %) (CO_{nom}) | 0,0660 % 825 mg/Nm ³ | | | |
| OGC O ₂ = 13 % (OGC_{nom}) | 45 mg/Nm ³ | | | |
| NO _x O ₂ = 13 % (NO_{xnom}) | 86 mg/Nm ³ | | | |
| Automatische Abbrandsteuerung | --- | | | |
| Stromverbrauch (W) | --- W | | | |
| Ständiger Luftverlust (V_h) | --- m ³ _N /h | | | |
| Intervallbetrieb (INT) / Dauerbetrieb (CON) | INT | | | |

Technische Grunddaten

| | | |
|---|------------------|-----------------|
| Hauptabmessungen Höhe (H) Breite (W) Tiefe (L) | 1266 788 458 | mm |
| Abmessungen der Brennkammer Höhe (H) Breite (W) Tiefe (L) | 351 519 316 | mm |
| Abmessungen der Feuerraumtür Höhe (H) Breite (W) Tiefe (L) | --- --- --- | mm |
| Achshöhe hinterer (seitlichen) Rauchrohanschluss | 1118 | mm |
| Volumen Wärmetauscher | --- | l |
| Rauchrohrdurchmesser | 150 | mm |
| Abgasstutzen (D _{out}) | 150 | mm |
| Durchmesser zentrale Luftzufuhr | 125 | mm |
| Gewicht | 216 | kg |
| Fläche Zuluftgitter | --- | cm ² |
| Fläche Abluftgitter | --- | cm ² |

Abstand zu brennbaren Materialien

mit unisoliertem Rauchrohr (auf dem Typenschild angegeben)

Bemerkung

| | | |
|---------------------------------------|------|----|
| Rückwand (d_R) | 100 | mm |
| Strahlungsbereich (d_P) | 800 | mm |
| Strahlungsbereich zum Boden (d_F) | --- | mm |
| Seitenwände (d_S) | 350 | mm |
| Seite mit Glas (d_{S1}) | --- | mm |
| Seite – Nische (d_{S2}) | --- | mm |
| Seite – Ausrichtung 45° (d_{S3}) | --- | mm |
| Seitliche Strahlung (d_L) | --- | mm |
| Von dem Boden (d_B) | --- | mm |
| Von der Decke (d_C) | 1000 | mm |

Abstand zu brennbaren Materialien mit isoliertem Rauchrohr *

| | | |
|-----------------------|-----|----|
| Rückwand (d_R) | --- | mm |
| Seitenwände (d_S) | --- | mm |

Abstand zu brennbaren Materialien mit isoliertem Rauchrohr und Aufhängeblech (Abschirmung) *

| | | |
|-----------------------|-----|----|
| Rückwand (d_R) | --- | mm |
| Seitenwände (d_S) | --- | mm |

Abstand zu nicht brennbaren Materialien

| | | |
|-----------------------------------|-----|----|
| Rückwand ($d_{R_{non}}$) | 80 | mm |
| Seitenwände ($d_{S_{non}}$) | 350 | mm |
| Seite – Nische ($d_{S2_{non}}$) | --- | mm |

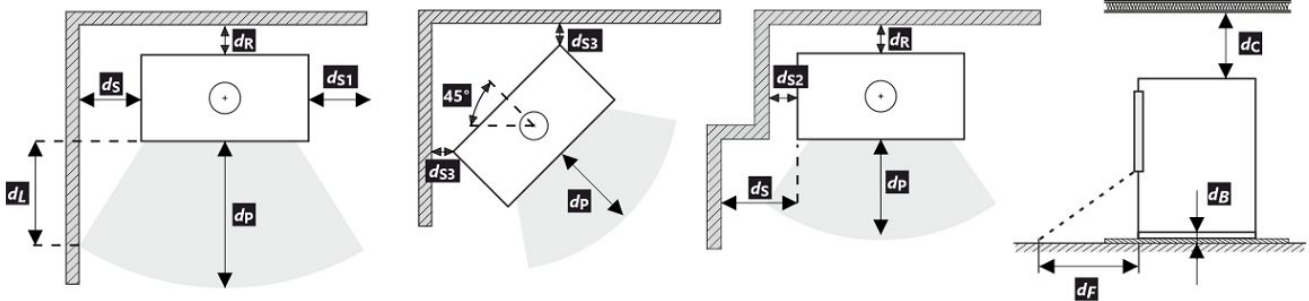

Bei der Installation und dem Betrieb des Ofens sind alle örtlichen Vorschriften sowie nationale und europäische Normen zu beachten.

- * Der Abstand setzt die Verwendung eines isolierten Rauchrohrs mit einer Mindestdämmstärke von 25 mm bis zum Produkt voraus.

Declared qualities stated

| | | | | | |
|--|------------------------|-------------------------|----------------------|-------------------------|-------------------------|
| Harmonised technical specification | ✓ EN 13240 EN 13229 | EN 16510 ✓ Ecodesign | ✓ DIN+ ✓ BImSchV2 | DIBt ✓ 15a B-VG 2015 | |
| Classification of appliance | | | | Type BE | |
| Energy efficiency (η_{nom}) | | | | 82,2 | % |
| The energy efficiency index | | | | 109,2 | |
| Energy label | | | | A+ | |
| Fuel | | | | Wood logs | |
| Fuel length | | | | 250-350 | mm |
| Average fuel consumption | | | | 1,70 | kg/h |
| Allowed fuel dose | | | | 2,3 | kg/h |
| Fuel supply interval | | | | 1 hour | |
| Amount of combustion air | | | | 21,5 | m ³ /h |
| Nominal output (P_{nom}) | | | | 5,9 | kW |
| Hot-water exchanger output (P_{Wnom}) | | | | --- | kW |
| Maximum operating overpressure (p_w) | | | | --- | bar |
| Dry flue gas mass flow rate to calculate the flue gas path | | | | 6,1 | g/s |
| Flue gas temperature (T_{nom}) | | | | 268 | °C |
| Mean flue gas temperature after throat | | | | 297 | °C |
| Flue draught (p_{nom}) | | | | 12 | Pa |
| Chimney temperature class | | | | T400 | |
| Connection to the common chimney | | | | Yes | |
| Storage of fuel in the wood shed area | | | | No | |
| Maximum warming of the wood in the wood shed | | | | --- | °C |
| Dust $O_2 = 13\%$ (PM_{nom}) | | | | 28 | mg/Nm ³ |
| Emissions of gases of combustion (CO in the flue gases at $O_2 = 13\%$) (CO_{nom}) | | | | 0,0660 825 | % mg/Nm ³ |
| OGC $O_2 = 13\%$ (OGC_{nom}) | | | | 45 | mg/Nm ³ |
| NOx $O_2 = 13\%$ (NO_{xnom}) | | | | 86 | mg/Nm ³ |
| Automatic regulation unit of burning | | | | --- | |
| Power consumption (W) | | | | --- | W |
| Standing air loss (V_h) | | | | --- | m ³ /h |
| Intermittent operation (INT) / Continuous operation (CON) | | | | INT | |

Basic technical data

| | | |
|--|------------------|-----------------|
| Principal dimensions Height (H) Width (W) Length (L) | 1266 788 458 | mm |
| Combustion chamber dimensions Height (H) Width (W) Length (L) | 351 519 316 | mm |
| Fireplace door dimensions Height (H) Width (W) Length (L) | --- --- --- | mm |
| Axis height of the rear (side) outlet | 1118 | mm |
| Volume of hot-water exchanger | --- | l |
| Flue diameter | 150 | mm |
| Diameter of flue throat (D_{out}) | 150 | mm |
| Diameter of external air connection | 125 | mm |
| Weight | 216 | kg |
| Area of Inlet ventilation grille | --- | cm ² |
| Area of Outlet ventilation grille | --- | cm ² |

Distances from flammable materials

with un-insulated flue pipe (provided on the product label)

Note

| | | |
|----------------------------------|------|----|
| Back (d_R) | 100 | mm |
| Front (d_P) | 800 | mm |
| Front to the floor (d_F) | --- | mm |
| Side (d_S) | 350 | mm |
| Side with glass (d_{S1}) | --- | mm |
| Side - niche (d_{S2}) | --- | mm |
| Side - location 45° (d_{S3}) | --- | mm |
| Side radiation (d_L) | --- | mm |
| From the floor (d_B) | --- | mm |
| From the ceiling (d_C) | 1000 | mm |

Distances from flammable materials with insulated flue pipe *

| | | |
|----------------|-----|----|
| Back (d_R) | --- | mm |
| Side (d_S) | --- | mm |

Distances from flammable materials with insulated flue pipe and hanging plate (shielding) *

| | | |
|----------------|-----|----|
| Back (d_R) | --- | mm |
| Side (d_S) | --- | mm |

Distances from nonflammable materials

| | | |
|------------------------------|-----|----|
| Back (d_{Rnon}) | 80 | mm |
| Side (d_{Snon}) | 350 | mm |
| Side - niche (d_{S2non}) | --- | mm |

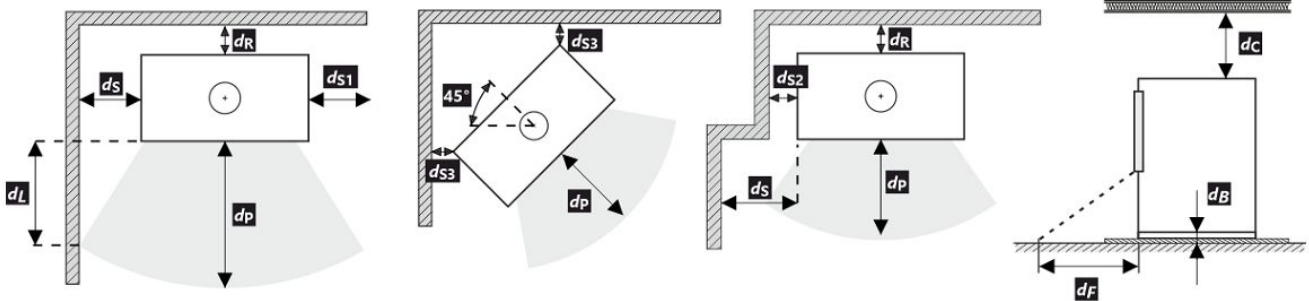

All local regulations, including regulations relating to national and European standards, must be observed during the installation and operation of the product.

- * The distance assumes the use of an insulated flue pipe with a minimum insulation thickness of 25 mm up to the product.

Caractéristiques déclarées du produit

| | | | | |
|---|------------------------|-------------------------|----------------------|------------------------------------|
| Norme(s) Européennes | ✓ EN 13240 EN 13229 | EN 16510 ✓ Ecodesign | ✓ DIN+ ✓ BImSchV2 | DIBt ✓ 15a B-VG 2015 |
| Classification de l'appareil | Type BE | | | |
| Rendement énergétique (N_{nom}) | | | | 82,2 % |
| L'indice d'efficacité énergétique EEI | | | | 109,2 |
| Label énergétique | | | | A+ |
| Combustible | | | | Bûches |
| Longueur recommandée de bûches | | | | 250-350 mm |
| Consommation moyenne de combustible | | | | 1,70 kg/h |
| Charge en bois autorisé | | | | 2,3 kg/h |
| Intervalle entre les chargements de combustible | | | | 1 heure |
| Débit massique des fumées | | | | 21,5 m ³ /h |
| Puissance nominale (P_{nom}) | | | | 5,9 kW |
| Puissance nominale de l'échangeur (P_{Wnom}) | | | | --- kW |
| Surpression maximale de fonctionnement (p_w) | | | | --- bar |
| Débit massique des gaz de combustion secs pour le calcul des gaz de combustion | | | | 6,1 g/s |
| Température moyenne des résidus de combustion (T_{nom}) | | | | 268 °C |
| Température moyenne des résidus de combustion derrière la sortie | | | | 297 °C |
| Tirage de conduit de fumée (p_{nom}) | | | | 12 Pa |
| Classe de température | | | | T400 |
| Raccordement à une cheminée collective | | | | Oui |
| Stockage du combustible dans range bûches | | | | Non |
| Réchauffement maximal du bois dans range bûches | | | | --- °C |
| Poussière O ₂ = 13 % (PM_{nom}) | | | | 28 mg/Nm ³ |
| Résidus de combustion émis (CO dans les résidus de combustion pour O ₂ = 13 %) (CO_{nom}) | | | | 0,0660 % 825 mg/Nm ³ |
| OGC O ₂ = 13 % (OGC_{nom}) | | | | 45 mg/Nm ³ |
| NOx O ₂ = 13 % (NO_{xnom}) | | | | 86 mg/Nm ³ |
| Régulation automatique de la combustion | | | | --- |
| La consommation d'électricité (W) | | | | --- W |
| Standing air loss (V_h) | | | | --- m ³ /h |
| Fonctionnement par intermittence (INT) / Service ininterrompu (CON) | | | | INT |

Données techniques de base

| | | |
|--|------------------|-----------------|
| Dimensions principales Hauteur (H) Largeur (W) Profondeur (L) | 1266 788 458 | mm |
| Dimensions de la chambre de combustion Hauteur (H) Largeur (W) Profondeur (L) | 351 519 316 | mm |
| Dimensions de la porte (du foyer) Hauteur (H) Largeur (W) Profondeur (L) | --- --- --- | mm |
| Hauteur de l'axe de la sortie arrière (latérale) | 1118 | mm |
| Volume de l'échangeur de chaleur | --- | l |
| Diamètre du conduit de fumée | 150 | mm |
| Diamètre de buse d'air de combustion (D_{out}) | 150 | mm |
| Diamètre de l'arrivée d'air centrale | 125 | mm |
| Poids | 216 | kg |
| Zone de la grille de ventilation d'entrée | --- | cm ² |
| Zone de la grille de ventilation de sortie | --- | cm ² |

Distance par rapport aux matériaux combustibles

pour un conduit de fum. non isolé (conform. aux la plaque signalétique)

Note

| | | |
|--|------|----|
| Arrière (d_R) | 100 | mm |
| Avant (d_P) | 800 | mm |
| Avant (par rapport au sol) (d_F) | --- | mm |
| Latéral (d_S) | 350 | mm |
| Latéral avec vitre (d_{S1}) | --- | mm |
| Latéral – niche (d_{S2}) | --- | mm |
| Latéral – emplacement 45° (d_{S3}) | --- | mm |
| Rayonnement latéral (d_L) | --- | mm |
| Depuis le sol (d_B) | --- | mm |
| Plafond (d_C) | 1000 | mm |

Distance par rapport aux matériaux combustibles pour un conduit de fumée isolé *

| | | |
|-------------------|-----|----|
| Arrière (d_R) | --- | mm |
| Latéral (d_S) | --- | mm |

Distance par rapport aux matériaux combustibles pour un conduit de fumée isolé une plaque de suspension *

| | | |
|-------------------|-----|----|
| Arrière (d_R) | --- | mm |
| Latéral (d_S) | --- | mm |

Distance par rapport aux matériaux non combustibles

| | | |
|---------------------------------|-----|----|
| Arrière (d_{Rnon}) | 80 | mm |
| Latéral (d_{Snon}) | 350 | mm |
| Latéral – niche (d_{S2non}) | --- | mm |

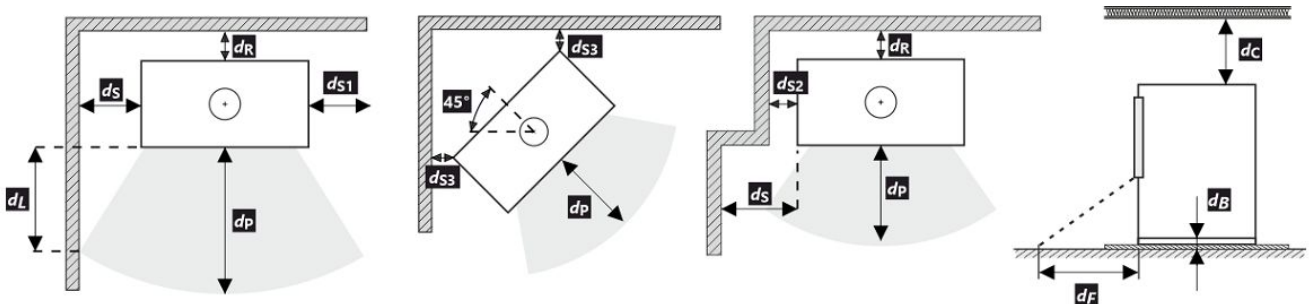

Lors de l'installation et de l'utilisation du produit, toutes les réglementations locales doivent être respectées, y compris celles relatives aux normes nationales et européennes.

- * La distance suppose l'utilisation d'un conduit de fumée isolé avec une épaisseur d'isolation minimale de 25 mm jusqu'au produit.

Proprietà dichiarate del prodotto

| | | | | | |
|--|------------------------|-------------------------|----------------------|-------------------------|------------------------------------|
| Specificazioni tecniche armonizzate | ✓ EN 13240 EN 13229 | EN 16510 ✓ Ecodesign | ✓ DIN+ ✓ BImSchV2 | DIBt ✓ 15a B-VG 2015 | |
| Classificazione del prodotto | | | | | Type BE |
| Efficienza energetica (η_{nom}) | | | | | 82,2 % |
| Indice di efficienza prodotto | | | | | 109,2 |
| Etichetta energetica | | | | | A+ |
| Combustibile | | | | | Legna |
| Combustibile – lunghezza | | | | | 250-350 mm |
| Consumo medio di combustibile | | | | | 1,70 kg/h |
| Dose ammessa di combustibile | | | | | 2,3 kg/h |
| Intervallo di aggiunta di combustibile | | | | | 1 ora |
| Quantità di aria di combustione | | | | | 21,5 m ³ /h |
| Protenza nominale (P_{nom}) | | | | | 5,9 kW |
| Protenza nominale dello scambiatore di acqua calda (P_{Wnom}) | | | | | --- kW |
| Sovrappressione massima di funzionamento (p_w) | | | | | --- bar |
| Portata dei fumi di scarico secchi per il calcolo delle condotte dei fumi di scarico | | | | | 6,1 g/s |
| Temperatura dei gas combusti alla potenza calorica nominale (T_{nom}) | | | | | 268 °C |
| Temp. media dei gas di scarico al collo alla potenza termica nominale | | | | | 297 °C |
| Tiro di esercizio (p_{nom}) | | | | | 12 Pa |
| Classe di temperatura del camino | | | | | T400 |
| Collegamento al camino collettivo | | | | | Sì |
| Stoccaggio del combustibile nell'area della stufa a legna | | | | | No |
| Riscaldamento massimo della legna nella stufa a legna | | | | | --- °C |
| Polvere O ₂ = 13 % (PM_{nom}) | | | | | 28 mg/Nm ³ |
| Emissioni (CO nei gas comburenti all' O ₂ = 13 %)(CO_{nom}) | | | | | 0,0660 % 825 mg/Nm ³ |
| OGC O ₂ = 13 % (OGC_{nom}) | | | | | 45 mg/Nm ³ |
| NOx O ₂ = 13 % (NO_{Xnom}) | | | | | 86 mg/Nm ³ |
| Controllo automatico della combustione | | | | | --- |
| Consumo di energia elettrica (W) | | | | | --- W |
| Perdita d'aria in piedi (V_h) | | | | | --- m ³ /h |
| Funzionamento intermittente (INT) / Funzionamento continuo (CON) | | | | | INT |

Dati tecnici di base

| | | |
|---|------------------|-----------------|
| Dimensioni principali Altezza (H) Larghezza (W) Profondità (L) | 1266 788 458 | mm |
| Dimensioni della camera di combustione Altezza (H) Larghezza (W) Profondità (L) | 351 519 316 | mm |
| Dimensioni dello sportello del focolare Altezza (H) Larghezza (W) Profondità (L) | --- --- --- | mm |
| Altezza dell'asse dell'uscita posteriore (laterale) | 1118 | mm |
| Volume dello scambiatore di aqua calda | --- | l |
| Diametro del condotto fumario | 150 | mm |
| Diametro del gola della canna fumaria (D_{out}) | 150 | mm |
| Diametro dell'afflusso centralizzato di aria | 125 | mm |
| Peso | 216 | kg |
| Superficie della griglia di aerazione d'ingresso | --- | cm ² |
| Superficie della griglia di aerazione d'uscita | --- | cm ² |

Distanza di materiali infiammabili

con canna fumaria non isolata (indicato sull'etichetta di produzione)

Nota

| | | |
|---|------|----|
| Posteriore (d_R) | 100 | mm |
| Anteriore (d_P) | 800 | mm |
| Anteriore (rispetto al pavimento) (d_F) | --- | mm |
| Laterali (d_S) | 350 | mm |
| Vetrata laterale (d_{S1}) | --- | mm |
| Laterali - nicchia (d_{S2}) | --- | mm |
| Laterali - posizione 45° (d_{S3}) | --- | mm |
| Radiazione laterale (d_L) | --- | mm |
| Dal pavimento (d_B) | --- | mm |
| Dal soffitto (d_C) | 1000 | mm |

Distanza di materiali infiammabili con canna fumaria isolata *

| | | |
|----------------------|-----|----|
| Posteriore (d_R) | --- | mm |
| Laterali (d_S) | --- | mm |

Distanza di materiali infiammabili con canna fumaria isolata una piastra di sospensione *

| | | |
|----------------------|-----|----|
| Posteriore (d_R) | --- | mm |
| Laterali (d_S) | --- | mm |

Distanza di materiali non infiammabili

| | | |
|------------------------------------|-----|----|
| Posteriore (d_{Rnon}) | 80 | mm |
| Laterali (d_{Snon}) | 350 | mm |
| Laterali - nicchia (d_{S2non}) | --- | mm |

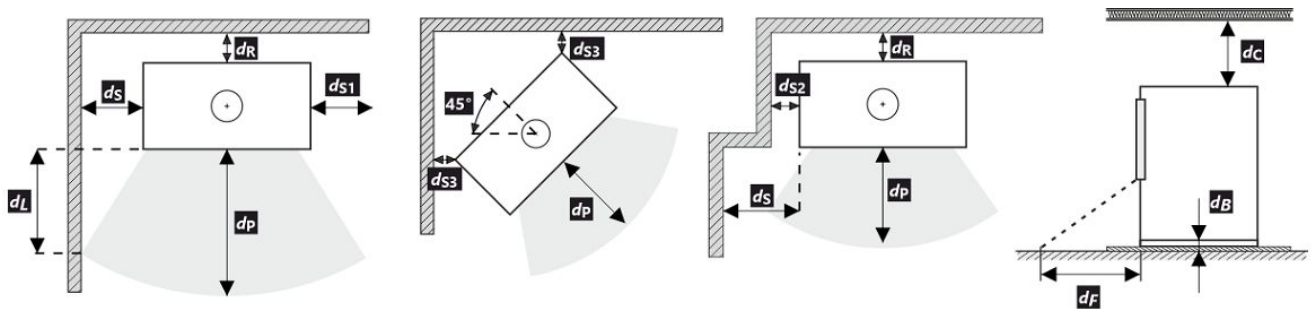

Durante il montaggio e l'uso del prodotto, devono essere rispettate tutte le normative locali, incluse le norme nazionali ed europee.

- * La distanza presuppone l'utilizzo di una canna fumaria isolata con uno spessore minimo di isolamento di 25 mm fino al prodotto.

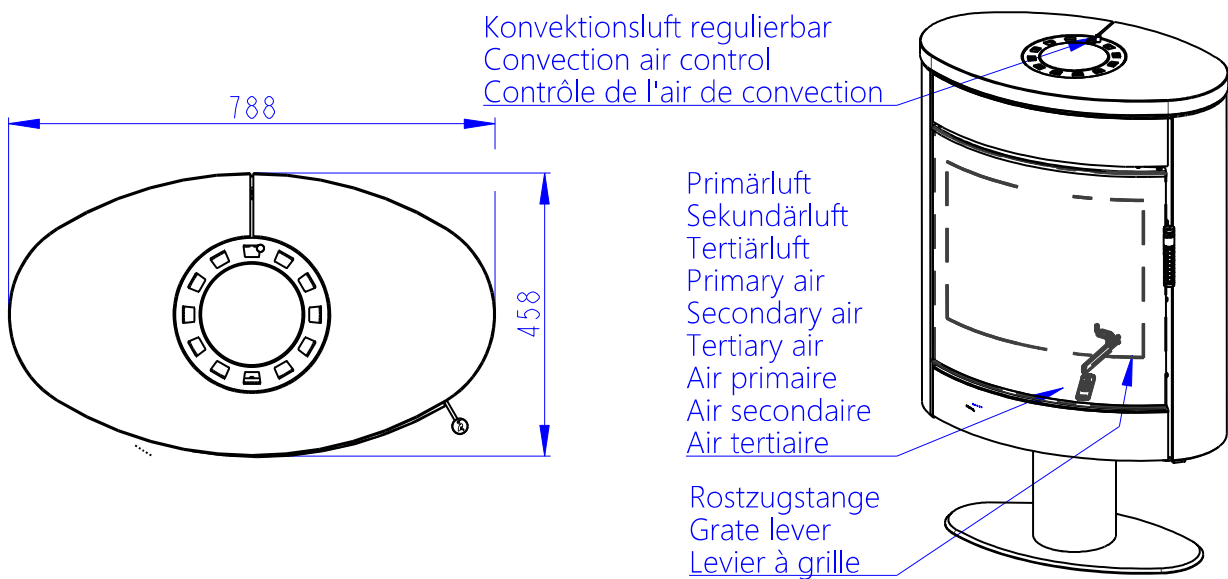
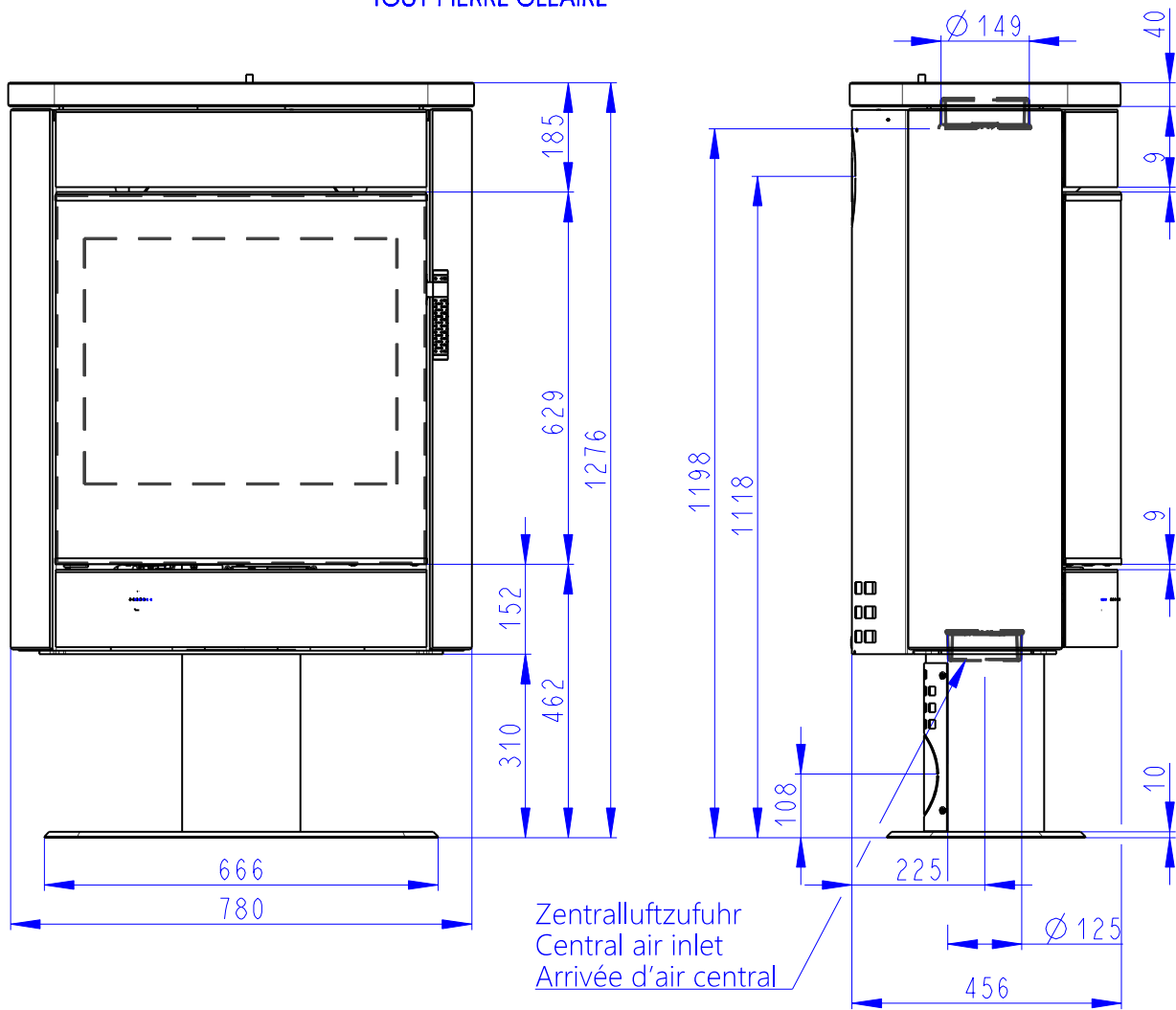

Deklarierte Produkteigenschaften

| | | | | |
|--|------------------------------------|-------------------------|----------------------|-------------------------|
| Harmonisierte technische Spezifikation | ✓ EN 13240 EN 13229 | EN 16510 ✓ Ecodesign | ✓ DIN+ ✓ BImSchV2 | DIBt ✓ 15a B-VG 2015 |
| Produktklassifizierung | Type BE | | | |
| Energiewirkungsgrad (η_{nom}) | 82,2 % | | | |
| Energieeffizienzindex | 109,2 | | | |
| Energielabel | A+ | | | |
| Brennstoff | Scheitholz | | | |
| Brennstofflänge | 250-350 mm | | | |
| Durchschnittlicher Brennstoffverbrauch | 1,70 kg/h | | | |
| Zulässiger Brennstoffverbrauch | 2,3 kg/h | | | |
| Brennstofflieferintervall | 1 Stunde | | | |
| Verbrennungsluftmenge | 21,5 m ³ /h | | | |
| Nennwärmeleistung (P_{nom}) | 5,9 kW | | | |
| Wärmetauscherleistung (P_{Wnom}) | --- kW | | | |
| Maximaler Betriebsüberdruck (p_w) | --- bar | | | |
| Rauchgasmassenstrom (trocken) für die Berechnung der Rauchgaswege | 6,1 g/s | | | |
| Durchschnittliche Abgastemperatur (T_{nom}) | 268 °C | | | |
| Durchschnittliche Rauchgastemperatur hinter dem Stutzen | 297 °C | | | |
| Förderdruck (p_{nom}) | 12 Pa | | | |
| Temperaturklasse | T400 | | | |
| Mehrfachbelegung | Ja | | | |
| Lagerung von Brennstoff im Holzfach | Nein | | | |
| Maximale Erwärmung des Holzes im Holzfach | --- °C | | | |
| Feinstaub O ₂ = 13 % (PM_{nom}) | 28 mg/Nm ³ | | | |
| Abgasemission (CO in den Abgasen bei O ₂ = 13 %) (CO_{nom}) | 0,0660 % 825 mg/Nm ³ | | | |
| OGC O ₂ = 13 % (OGC_{nom}) | 45 mg/Nm ³ | | | |
| NO _x O ₂ = 13 % (NO_{xnom}) | 86 mg/Nm ³ | | | |
| Automatische Abbrandsteuerung | --- | | | |
| Stromverbrauch (W) | --- W | | | |
| Ständiger Luftverlust (V_h) | --- m ³ _N /h | | | |
| Intervallbetrieb (INT) / Dauerbetrieb (CON) | INT | | | |

Technische Grunddaten

| | | |
|---|------------------|-----------------|
| Hauptabmessungen Höhe (H) Breite (W) Tiefe (L) | 1276 788 458 | mm |
| Abmessungen der Brennkammer Höhe (H) Breite (W) Tiefe (L) | 351 519 316 | mm |
| Abmessungen der Feuerraumtür Höhe (H) Breite (W) Tiefe (L) | --- --- --- | mm |
| Achshöhe hinterer (seitlichen) Rauchrohanschluss | 1118 | mm |
| Volumen Wärmetauscher | --- | l |
| Rauchrohrdurchmesser | 150 | mm |
| Abgasstutzen (D _{out}) | 150 | mm |
| Durchmesser zentrale Luftzufuhr | 125 | mm |
| Gewicht | 271 | kg |
| Fläche Zuluftgitter | --- | cm ² |
| Fläche Abluftgitter | --- | cm ² |

Abstand zu brennbaren Materialien

mit unisoliertem Rauchrohr (auf dem Typenschild angegeben)

Bemerkung

| | | |
|---------------------------------------|------|----|
| Rückwand (d_R) | 100 | mm |
| Strahlungsbereich (d_P) | 800 | mm |
| Strahlungsbereich zum Boden (d_F) | --- | mm |
| Seitenwände (d_S) | 350 | mm |
| Seite mit Glas (d_{S1}) | --- | mm |
| Seite – Nische (d_{S2}) | --- | mm |
| Seite – Ausrichtung 45° (d_{S3}) | --- | mm |
| Seitliche Strahlung (d_L) | --- | mm |
| Von dem Boden (d_B) | --- | mm |
| Von der Decke (d_C) | 1000 | mm |

Abstand zu brennbaren Materialien mit isoliertem Rauchrohr *

| | | |
|-----------------------|-----|----|
| Rückwand (d_R) | --- | mm |
| Seitenwände (d_S) | --- | mm |

Abstand zu brennbaren Materialien mit isoliertem Rauchrohr und Aufhängeblech (Abschirmung) *

| | | |
|-----------------------|-----|----|
| Rückwand (d_R) | --- | mm |
| Seitenwände (d_S) | --- | mm |

Abstand zu nicht brennbaren Materialien

| | | |
|--------------------------------|-----|----|
| Rückwand (d_{Rnon}) | 80 | mm |
| Seitenwände (d_{Snon}) | 350 | mm |
| Seite – Nische (d_{S2non}) | --- | mm |

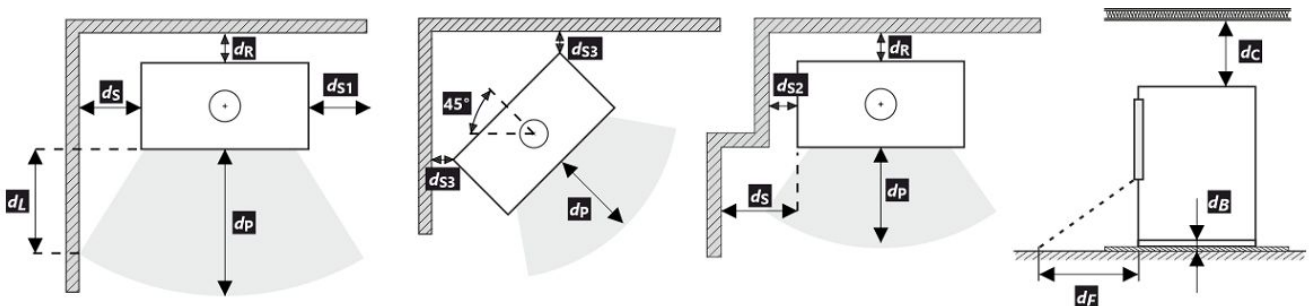

Bei der Installation und dem Betrieb des Ofens sind alle örtlichen Vorschriften sowie nationale und europäische Normen zu beachten.

- * Der Abstand setzt die Verwendung eines isolierten Rauchrohrs mit einer Mindestdämmstärke von 25 mm bis zum Produkt voraus.

Declared qualities stated

| | | | | | |
|--|------------------------|-------------------------|----------------------|-------------------------|-------------------------|
| Harmonised technical specification | ✓ EN 13240 EN 13229 | EN 16510 ✓ Ecodesign | ✓ DIN+ ✓ BImSchV2 | DIBt ✓ 15a B-VG 2015 | |
| Classification of appliance | | | | Type BE | |
| Energy efficiency (η_{nom}) | | | | 82,2 | % |
| The energy efficiency index | | | | 109,2 | |
| Energy label | | | | A+ | |
| Fuel | | | | Wood logs | |
| Fuel length | | | | 250-350 | mm |
| Average fuel consumption | | | | 1,70 | kg/h |
| Allowed fuel dose | | | | 2,3 | kg/h |
| Fuel supply interval | | | | 1 hour | |
| Amount of combustion air | | | | 21,5 | m ³ /h |
| Nominal output (P_{nom}) | | | | 5,9 | kW |
| Hot-water exchanger output (P_{Wnom}) | | | | --- | kW |
| Maximum operating overpressure (p_w) | | | | --- | bar |
| Dry flue gas mass flow rate to calculate the flue gas path | | | | 6,1 | g/s |
| Flue gas temperature (T_{nom}) | | | | 268 | °C |
| Mean flue gas temperature after throat | | | | 297 | °C |
| Flue draught (p_{nom}) | | | | 12 | Pa |
| Chimney temperature class | | | | T400 | |
| Connection to the common chimney | | | | Yes | |
| Storage of fuel in the wood shed area | | | | No | |
| Maximum warming of the wood in the wood shed | | | | --- | °C |
| Dust $O_2 = 13\%$ (PM_{nom}) | | | | 28 | mg/Nm ³ |
| Emissions of gases of combustion (CO in the flue gases at $O_2 = 13\%$) (CO_{nom}) | | | | 0,0660 825 | % mg/Nm ³ |
| OGC $O_2 = 13\%$ (OGC_{nom}) | | | | 45 | mg/Nm ³ |
| NOx $O_2 = 13\%$ (NO_{xnom}) | | | | 86 | mg/Nm ³ |
| Automatic regulation unit of burning | | | | --- | |
| Power consumption (W) | | | | --- | W |
| Standing air loss (V_h) | | | | --- | m ³ /h |
| Intermittent operation (INT) / Continuous operation (CON) | | | | INT | |

Basic technical data

| | | |
|--|------------------|-----------------|
| Principal dimensions Height (H) Width (W) Length (L) | 1276 788 458 | mm |
| Combustion chamber dimensions Height (H) Width (W) Length (L) | 351 519 316 | mm |
| Fireplace door dimensions Height (H) Width (W) Length (L) | --- --- --- | mm |
| Axis height of the rear (side) outlet | 1118 | mm |
| Volume of hot-water exchanger | --- | l |
| Flue diameter | 150 | mm |
| Diameter of flue throat (D_{out}) | 150 | mm |
| Diameter of external air connection | 125 | mm |
| Weight | 271 | kg |
| Area of Inlet ventilation grille | --- | cm ² |
| Area of Outlet ventilation grille | --- | cm ² |

Distances from flammable materials

with un-insulated flue pipe (provided on the product label)

Note

| | | |
|----------------------------------|------|----|
| Back (d_R) | 100 | mm |
| Front (d_P) | 800 | mm |
| Front to the floor (d_F) | --- | mm |
| Side (d_S) | 350 | mm |
| Side with glass (d_{S1}) | --- | mm |
| Side - niche (d_{S2}) | --- | mm |
| Side - location 45° (d_{S3}) | --- | mm |
| Side radiation (d_L) | --- | mm |
| From the floor (d_B) | --- | mm |
| From the ceiling (d_C) | 1000 | mm |

Distances from flammable materials with insulated flue pipe *

| | | |
|----------------|-----|----|
| Back (d_R) | --- | mm |
| Side (d_S) | --- | mm |

Distances from flammable materials with insulated flue pipe and hanging plate (shielding) *

| | | |
|----------------|-----|----|
| Back (d_R) | --- | mm |
| Side (d_S) | --- | mm |

Distances from nonflammable materials

| | | |
|------------------------------|-----|----|
| Back (d_{Rnon}) | 80 | mm |
| Side (d_{Snon}) | 350 | mm |
| Side - niche (d_{S2non}) | --- | mm |

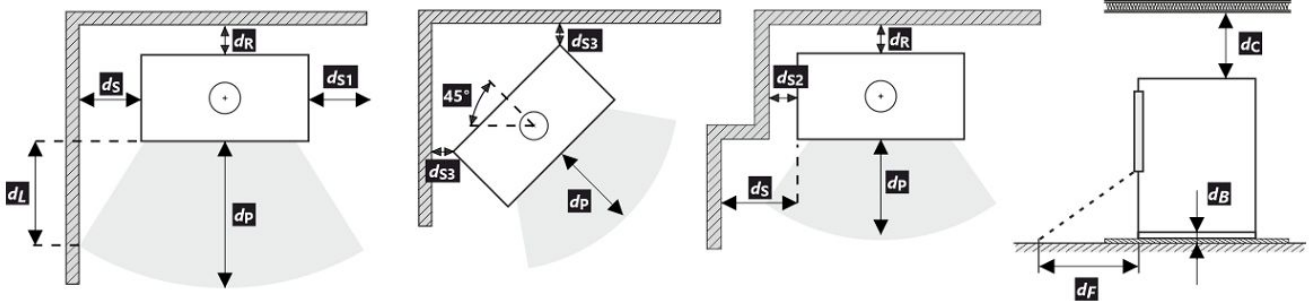

All local regulations, including regulations relating to national and European standards, must be observed during the installation and operation of the product.

- * The distance assumes the use of an insulated flue pipe with a minimum insulation thickness of 25 mm up to the product.

Caractéristiques déclarées du produit

| | | | | |
|---|------------------------|-------------------------|----------------------|------------------------------------|
| Norme(s) Européennes | ✓ EN 13240 EN 13229 | EN 16510 ✓ Ecodesign | ✓ DIN+ ✓ BImSchV2 | DIBt ✓ 15a B-VG 2015 |
| Classification de l'appareil | Type BE | | | |
| Rendement énergétique (N_{nom}) | | | | 82,2 % |
| L'indice d'efficacité énergétique EEI | | | | 109,2 |
| Label énergétique | | | | A+ |
| Combustible | | | | Bûches |
| Longueur recommandée de bûches | | | | 250-350 mm |
| Consommation moyenne de combustible | | | | 1,70 kg/h |
| Charge en bois autorisé | | | | 2,3 kg/h |
| Intervalle entre les chargements de combustible | | | | 1 heure |
| Débit massique des fumées | | | | 21,5 m ³ /h |
| Puissance nominale (P_{nom}) | | | | 5,9 kW |
| Puissance nominale de l'échangeur (P_{Wnom}) | | | | --- kW |
| Surpression maximale de fonctionnement (p_w) | | | | --- bar |
| Débit massique des gaz de combustion secs pour le calcul des gaz de combustion | | | | 6,1 g/s |
| Température moyenne des résidus de combustion (T_{nom}) | | | | 268 °C |
| Température moyenne des résidus de combustion derrière la sortie | | | | 297 °C |
| Tirage de conduit de fumée (p_{nom}) | | | | 12 Pa |
| Classe de température | | | | T400 |
| Raccordement à une cheminée collective | | | | Oui |
| Stockage du combustible dans range bûches | | | | Non |
| Réchauffement maximal du bois dans range bûches | | | | --- °C |
| Poussière O ₂ = 13 % (PM_{nom}) | | | | 28 mg/Nm ³ |
| Résidus de combustion émis (CO dans les résidus de combustion pour O ₂ = 13 %) (CO_{nom}) | | | | 0,0660 % 825 mg/Nm ³ |
| OGC O ₂ = 13 % (OGC_{nom}) | | | | 45 mg/Nm ³ |
| NOx O ₂ = 13 % (NO_{xnom}) | | | | 86 mg/Nm ³ |
| Régulation automatique de la combustion | | | | --- |
| La consommation d'électricité (W) | | | | --- W |
| Standing air loss (V_h) | | | | --- m ³ /h |
| Fonctionnement par intermittence (INT) / Service ininterrompu (CON) | | | | INT |

Données techniques de base

| | | |
|--|------------------|-----------------|
| Dimensions principales Hauteur (H) Largeur (W) Profondeur (L) | 1276 788 458 | mm |
| Dimensions de la chambre de combustion Hauteur (H) Largeur (W) Profondeur (L) | 351 519 316 | mm |
| Dimensions de la porte (du foyer) Hauteur (H) Largeur (W) Profondeur (L) | --- --- --- | mm |
| Hauteur de l'axe de la sortie arrière (latérale) | 1118 | mm |
| Volume de l'échangeur de chaleur | --- | l |
| Diamètre du conduit de fumée | 150 | mm |
| Diamètre de buse d'air de combustion (D_{out}) | 150 | mm |
| Diamètre de l'arrivée d'air centrale | 125 | mm |
| Poids | 271 | kg |
| Zone de la grille de ventilation d'entrée | --- | cm ² |
| Zone de la grille de ventilation de sortie | --- | cm ² |

Distance par rapport aux matériaux combustibles

pour un conduit de fum. non isolé (conform. aux la plaque signalétique)

Note

| | | |
|--|------|----|
| Arrière (d_R) | 100 | mm |
| Avant (d_P) | 800 | mm |
| Avant (par rapport au sol) (d_F) | --- | mm |
| Latéral (d_S) | 350 | mm |
| Latéral avec vitre (d_{S1}) | --- | mm |
| Latéral – niche (d_{S2}) | --- | mm |
| Latéral – emplacement 45° (d_{S3}) | --- | mm |
| Rayonnement latéral (d_L) | --- | mm |
| Depuis le sol (d_B) | --- | mm |
| Plafond (d_C) | 1000 | mm |

Distance par rapport aux matériaux combustibles pour un conduit de fumée isolé *

| | | |
|-------------------|-----|----|
| Arrière (d_R) | --- | mm |
| Latéral (d_S) | --- | mm |

Distance par rapport aux matériaux combustibles pour un conduit de fumée isolé une plaque de suspension *

| | | |
|-------------------|-----|----|
| Arrière (d_R) | --- | mm |
| Latéral (d_S) | --- | mm |

Distance par rapport aux matériaux non combustibles

| | | |
|---------------------------------|-----|----|
| Arrière (d_{Rnon}) | 80 | mm |
| Latéral (d_{Snon}) | 350 | mm |
| Latéral – niche (d_{S2non}) | --- | mm |

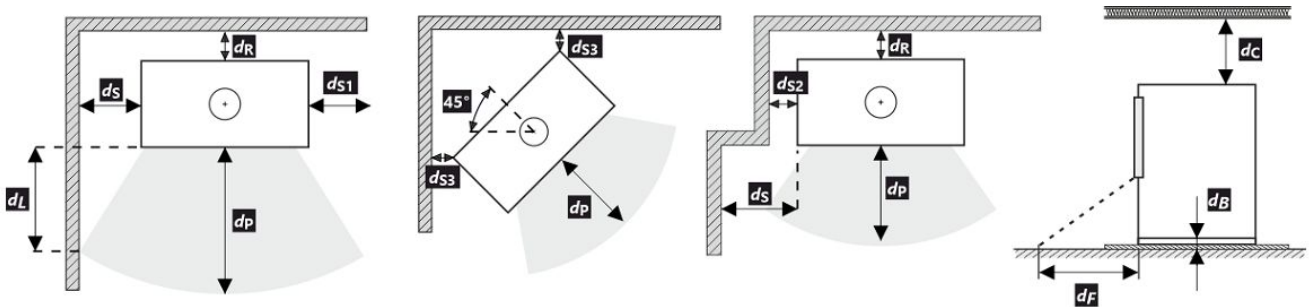

Lors de l'installation et de l'utilisation du produit, toutes les réglementations locales doivent être respectées, y compris celles relatives aux normes nationales et européennes.

* La distance suppose l'utilisation d'un conduit de fumée isolé avec une épaisseur d'isolation minimale de 25 mm jusqu'au produit.

Proprietà dichiarate del prodotto

| | | | | | |
|--|------------------------|-------------------------|----------------------|-------------------------|------------------------------------|
| Specificazioni tecniche armonizzate | ✓ EN 13240 EN 13229 | EN 16510 ✓ Ecodesign | ✓ DIN+ ✓ BImSchV2 | DIBt ✓ 15a B-VG 2015 | |
| Classificazione del prodotto | | | | | Type BE |
| Efficienza energetica (η_{nom}) | | | | | 82,2 % |
| Indice di efficienza prodotto | | | | | 109,2 |
| Etichetta energetica | | | | | A+ |
| Combustibile | | | | | Legna |
| Combustibile – lunghezza | | | | | 250-350 mm |
| Consumo medio di combustibile | | | | | 1,70 kg/h |
| Dose ammessa di combustibile | | | | | 2,3 kg/h |
| Intervallo di aggiunta di combustibile | | | | | 1 ora |
| Quantità di aria di combustione | | | | | 21,5 m ³ /h |
| Protenza nominale (P_{nom}) | | | | | 5,9 kW |
| Protenza nominale dello scambiatore di acqua calda (P_{Wnom}) | | | | | --- kW |
| Sovrappressione massima di funzionamento (p_w) | | | | | --- bar |
| Portata dei fumi di scarico secchi per il calcolo delle condotte dei fumi di scarico | | | | | 6,1 g/s |
| Temperatura dei gas combusti alla potenza calorica nominale (T_{nom}) | | | | | 268 °C |
| Temp. media dei gas di scarico al collo alla potenza termica nominale | | | | | 297 °C |
| Tiro di esercizio (p_{nom}) | | | | | 12 Pa |
| Classe di temperatura del camino | | | | | T400 |
| Collegamento al camino collettivo | | | | | Sì |
| Stoccaggio del combustibile nell'area della stufa a legna | | | | | No |
| Riscaldamento massimo della legna nella stufa a legna | | | | | --- °C |
| Polvere O ₂ = 13 % (PM_{nom}) | | | | | 28 mg/Nm ³ |
| Emissioni (CO nei gas comburenti all' O ₂ = 13 %)(CO_{nom}) | | | | | 0,0660 % 825 mg/Nm ³ |
| OGC O ₂ = 13 % (OGC_{nom}) | | | | | 45 mg/Nm ³ |
| NOx O ₂ = 13 % (NO_{Xnom}) | | | | | 86 mg/Nm ³ |
| Controllo automatico della combustione | | | | | --- |
| Consumo di energia elettrica (W) | | | | | --- W |
| Perdita d'aria in piedi (V_h) | | | | | --- m ³ /h |
| Funzionamento intermittente (INT) / Funzionamento continuo (CON) | | | | | INT |

Dati tecnici di base

| | | |
|---|------------------|-----------------|
| Dimensioni principali Altezza (H) Larghezza (W) Profondità (L) | 1276 788 458 | mm |
| Dimensioni della camera di combustione Altezza (H) Larghezza (W) Profondità (L) | 351 519 316 | mm |
| Dimensioni dello sportello del focolare Altezza (H) Larghezza (W) Profondità (L) | --- --- --- | mm |
| Altezza dell'asse dell'uscita posteriore (laterale) | 1118 | mm |
| Volume dello scambiatore di aqua calda | --- | l |
| Diametro del condotto fumario | 150 | mm |
| Diametro del gola della canna fumaria (D_{out}) | 150 | mm |
| Diametro dell'afflusso centralizzato di aria | 125 | mm |
| Peso | 271 | kg |
| Superficie della griglia di aerazione d'ingresso | --- | cm ² |
| Superficie della griglia di aerazione d'uscita | --- | cm ² |

Distanza di materiali infiammabili

con canna fumaria non isolata (indicato sull'etichetta di produzione)

Nota

| | | |
|---|------|----|
| Posteriore (d_R) | 100 | mm |
| Anteriore (d_P) | 800 | mm |
| Anteriore (rispetto al pavimento) (d_F) | --- | mm |
| Laterali (d_S) | 350 | mm |
| Vetrata laterale (d_{S1}) | --- | mm |
| Laterali - nicchia (d_{S2}) | --- | mm |
| Laterali - posizione 45° (d_{S3}) | --- | mm |
| Radiazione laterale (d_L) | --- | mm |
| Dal pavimento (d_B) | --- | mm |
| Dal soffitto (d_C) | 1000 | mm |

Distanza di materiali infiammabili con canna fumaria isolata *

| | | |
|----------------------|-----|----|
| Posteriore (d_R) | --- | mm |
| Laterali (d_S) | --- | mm |

Distanza di materiali infiammabili con canna fumaria isolata una piastra di sospensione *

| | | |
|----------------------|-----|----|
| Posteriore (d_R) | --- | mm |
| Laterali (d_S) | --- | mm |

Distanza di materiali non infiammabili

| | | |
|------------------------------------|-----|----|
| Posteriore (d_{Rnon}) | 80 | mm |
| Laterali (d_{Snon}) | 350 | mm |
| Laterali - nicchia (d_{S2non}) | --- | mm |

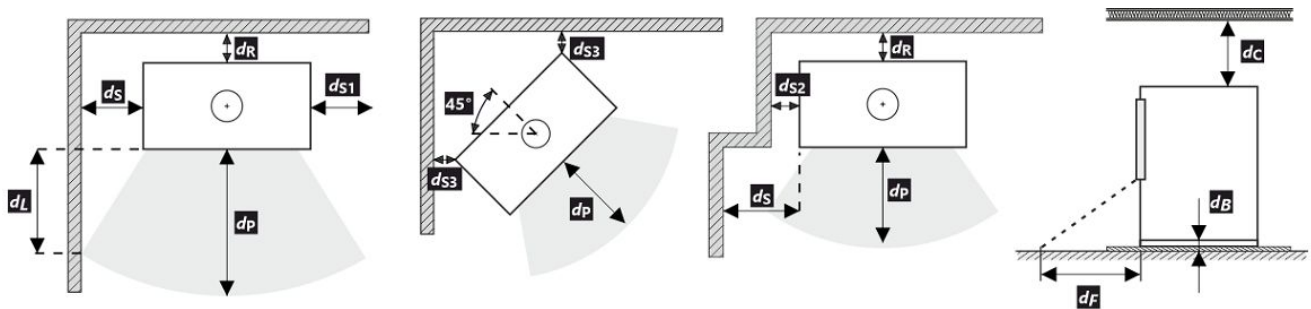

Durante il montaggio e l'uso del prodotto, devono essere rispettate tutte le normative locali, incluse le norme nazionali ed europee.

- * La distanza presuppone l'utilizzo di una canna fumaria isolata con uno spessore minimo di isolamento di 25 mm fino al prodotto.

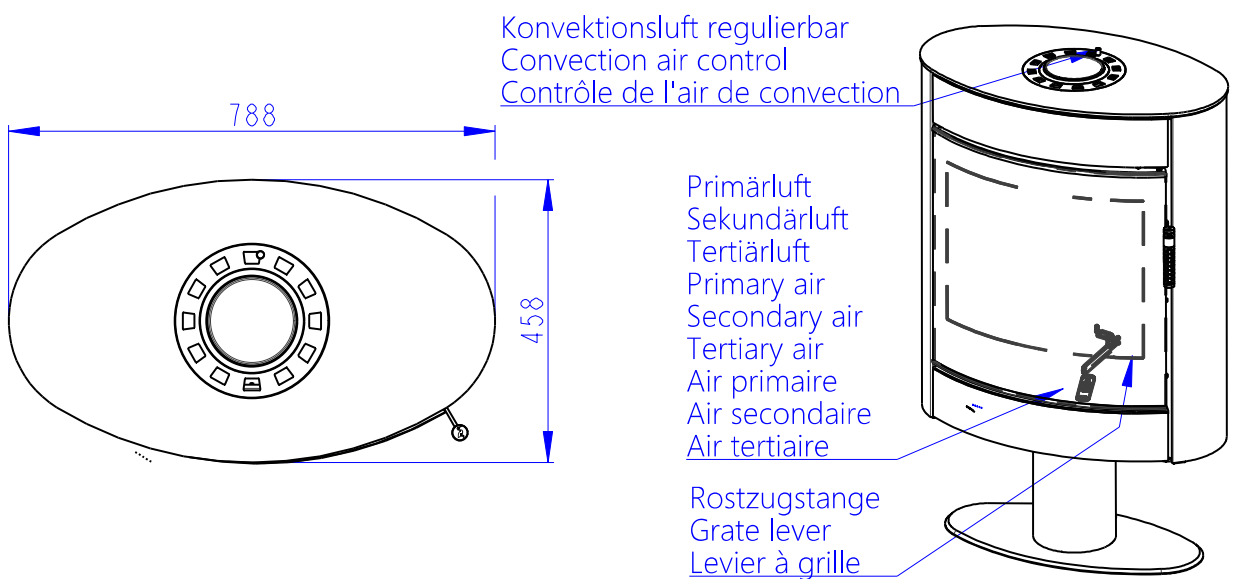
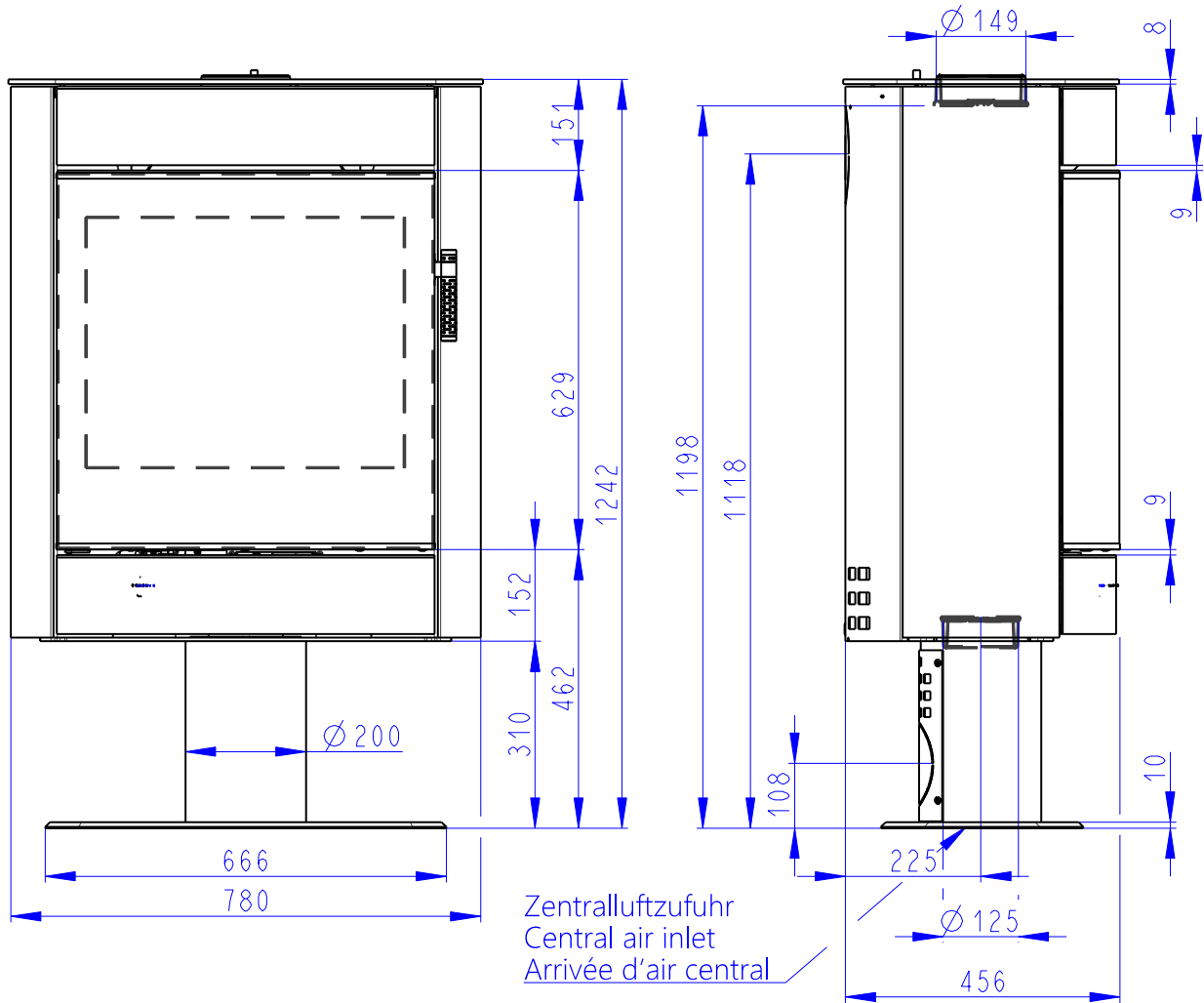

Deklarierte Produkteigenschaften

| | | | | |
|--|------------------------------------|-------------------------|----------------------|-------------------------|
| Harmonisierte technische Spezifikation | ✓ EN 13240 EN 13229 | EN 16510 ✓ Ecodesign | ✓ DIN+ ✓ BImSchV2 | DIBt ✓ 15a B-VG 2015 |
| Produktklassifizierung | Type BE | | | |
| Energiewirkungsgrad (η_{nom}) | 82,2 % | | | |
| Energieeffizienzindex | 109,2 | | | |
| Energielabel | A+ | | | |
| Brennstoff | Scheitholz | | | |
| Brennstofflänge | 250-350 mm | | | |
| Durchschnittlicher Brennstoffverbrauch | 1,70 kg/h | | | |
| Zulässiger Brennstoffverbrauch | 2,3 kg/h | | | |
| Brennstofflieferintervall | 1 Stunde | | | |
| Verbrennungsluftmenge | 21,5 m ³ /h | | | |
| Nennwärmeleistung (P_{nom}) | 5,9 kW | | | |
| Wärmetauscherleistung (P_{Wnom}) | --- kW | | | |
| Maximaler Betriebsüberdruck (p_w) | --- bar | | | |
| Rauchgasmassenstrom (trocken) für die Berechnung der Rauchgaswege | 6,1 g/s | | | |
| Durchschnittliche Abgastemperatur (T_{nom}) | 268 °C | | | |
| Durchschnittliche Rauchgastemperatur hinter dem Stutzen | 297 °C | | | |
| Förderdruck (p_{nom}) | 12 Pa | | | |
| Temperaturklasse | T400 | | | |
| Mehrfachbelegung | Ja | | | |
| Lagerung von Brennstoff im Holzfach | Nein | | | |
| Maximale Erwärmung des Holzes im Holzfach | --- °C | | | |
| Feinstaub O ₂ = 13 % (PM_{nom}) | 28 mg/Nm ³ | | | |
| Abgasemission (CO in den Abgasen bei O ₂ = 13 %) (CO_{nom}) | 0,0660 % 825 mg/Nm ³ | | | |
| OGC O ₂ = 13 % (OGC_{nom}) | 45 mg/Nm ³ | | | |
| NO _x O ₂ = 13 % (NO_{xnom}) | 86 mg/Nm ³ | | | |
| Automatische Abbrandsteuerung | --- | | | |
| Stromverbrauch (W) | --- W | | | |
| Ständiger Luftverlust (V_h) | --- m ³ _N /h | | | |
| Intervallbetrieb (INT) / Dauerbetrieb (CON) | INT | | | |

Technische Grunddaten

| | | |
|---|------------------|-----------------|
| Hauptabmessungen Höhe (H) Breite (W) Tiefe (L) | 1242 788 458 | mm |
| Abmessungen der Brennkammer Höhe (H) Breite (W) Tiefe (L) | 351 519 316 | mm |
| Abmessungen der Feuerraumtür Höhe (H) Breite (W) Tiefe (L) | --- --- --- | mm |
| Achshöhe hinterer (seitlichen) Rauchrohanschluss | 1118 | mm |
| Volumen Wärmetauscher | --- | l |
| Rauchrohrdurchmesser | 150 | mm |
| Abgasstutzen (D_{out}) | 150 | mm |
| Durchmesser zentrale Luftzufuhr | 125 | mm |
| Gewicht | 192 | kg |
| Fläche Zuluftgitter | --- | cm ² |
| Fläche Abluftgitter | --- | cm ² |

Abstand zu brennbaren Materialien

mit unisoliertem Rauchrohr (auf dem Typenschild angegeben)

Bemerkung

| | | |
|---------------------------------------|------|----|
| Rückwand (d_R) | 100 | mm |
| Strahlungsbereich (d_P) | 800 | mm |
| Strahlungsbereich zum Boden (d_F) | --- | mm |
| Seitenwände (d_S) | 350 | mm |
| Seite mit Glas (d_{S1}) | --- | mm |
| Seite – Nische (d_{S2}) | --- | mm |
| Seite – Ausrichtung 45° (d_{S3}) | --- | mm |
| Seitliche Strahlung (d_L) | --- | mm |
| Von dem Boden (d_B) | --- | mm |
| Von der Decke (d_C) | 1000 | mm |

Abstand zu brennbaren Materialien mit isoliertem Rauchrohr *

| | | |
|-----------------------|-----|----|
| Rückwand (d_R) | --- | mm |
| Seitenwände (d_S) | --- | mm |

Abstand zu brennbaren Materialien mit isoliertem Rauchrohr und Aufhängeblech (Abschirmung) *

| | | |
|-----------------------|-----|----|
| Rückwand (d_R) | --- | mm |
| Seitenwände (d_S) | --- | mm |

Abstand zu nicht brennbaren Materialien

| | | |
|-----------------------------------|-----|----|
| Rückwand ($d_{R_{non}}$) | 80 | mm |
| Seitenwände ($d_{S_{non}}$) | 350 | mm |
| Seite – Nische ($d_{S2_{non}}$) | --- | mm |

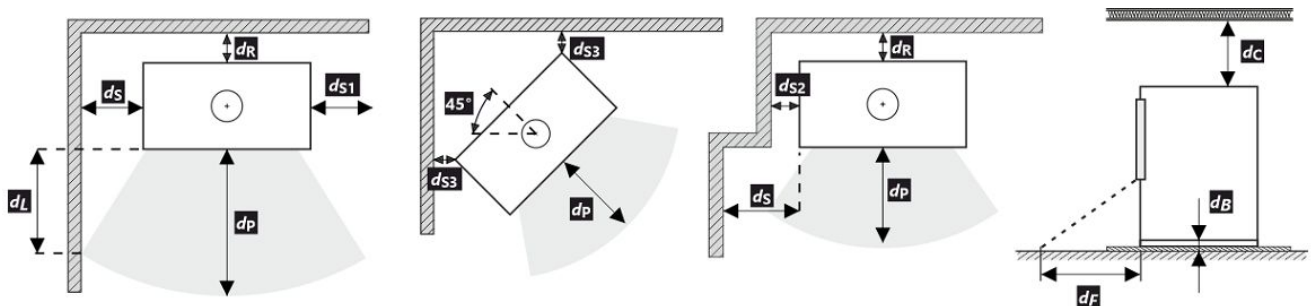

Bei der Installation und dem Betrieb des Ofens sind alle örtlichen Vorschriften sowie nationale und europäische Normen zu beachten.

- * Der Abstand setzt die Verwendung eines isolierten Rauchrohrs mit einer Mindestdämmstärke von 25 mm bis zum Produkt voraus.

Declared qualities stated

| | | | | | |
|--|------------------------|-------------------------|----------------------|-------------------------|-------------------------|
| Harmonised technical specification | ✓ EN 13240 EN 13229 | EN 16510 ✓ Ecodesign | ✓ DIN+ ✓ BImSchV2 | DIBt ✓ 15a B-VG 2015 | |
| Classification of appliance | | | | Type BE | |
| Energy efficiency (η_{nom}) | | | | 82,2 | % |
| The energy efficiency index | | | | 109,2 | |
| Energy label | | | | A+ | |
| Fuel | | | | Wood logs | |
| Fuel length | | | | 250-350 | mm |
| Average fuel consumption | | | | 1,70 | kg/h |
| Allowed fuel dose | | | | 2,3 | kg/h |
| Fuel supply interval | | | | 1 hour | |
| Amount of combustion air | | | | 21,5 | m ³ /h |
| Nominal output (P_{nom}) | | | | 5,9 | kW |
| Hot-water exchanger output (P_{Wnom}) | | | | --- | kW |
| Maximum operating overpressure (p_w) | | | | --- | bar |
| Dry flue gas mass flow rate to calculate the flue gas path | | | | 6,1 | g/s |
| Flue gas temperature (T_{nom}) | | | | 268 | °C |
| Mean flue gas temperature after throat | | | | 297 | °C |
| Flue draught (p_{nom}) | | | | 12 | Pa |
| Chimney temperature class | | | | T400 | |
| Connection to the common chimney | | | | Yes | |
| Storage of fuel in the wood shed area | | | | No | |
| Maximum warming of the wood in the wood shed | | | | --- | °C |
| Dust $O_2 = 13\%$ (PM_{nom}) | | | | 28 | mg/Nm ³ |
| Emissions of gases of combustion (CO in the flue gases at $O_2 = 13\%$) (CO_{nom}) | | | | 0,0660 825 | % mg/Nm ³ |
| OGC $O_2 = 13\%$ (OGC_{nom}) | | | | 45 | mg/Nm ³ |
| NOx $O_2 = 13\%$ (NO_{xnom}) | | | | 86 | mg/Nm ³ |
| Automatic regulation unit of burning | | | | --- | |
| Power consumption (W) | | | | --- | W |
| Standing air loss (V_h) | | | | --- | m ³ /h |
| Intermittent operation (INT) / Continuous operation (CON) | | | | INT | |

Basic technical data

| | | |
|--|------------------|-----------------|
| Principal dimensions Height (H) Width (W) Length (L) | 1242 788 458 | mm |
| Combustion chamber dimensions Height (H) Width (W) Length (L) | 351 519 316 | mm |
| Fireplace door dimensions Height (H) Width (W) Length (L) | --- --- --- | mm |
| Axis height of the rear (side) outlet | 1118 | mm |
| Volume of hot-water exchanger | --- | l |
| Flue diameter | 150 | mm |
| Diameter of flue throat (D_{out}) | 150 | mm |
| Diameter of external air connection | 125 | mm |
| Weight | 192 | kg |
| Area of Inlet ventilation grille | --- | cm ² |
| Area of Outlet ventilation grille | --- | cm ² |

Distances from flammable materials

with un-insulated flue pipe (provided on the product label)

Note

| | | |
|----------------------------------|------|----|
| Back (d_R) | 100 | mm |
| Front (d_P) | 800 | mm |
| Front to the floor (d_F) | --- | mm |
| Side (d_S) | 350 | mm |
| Side with glass (d_{S1}) | --- | mm |
| Side - niche (d_{S2}) | --- | mm |
| Side - location 45° (d_{S3}) | --- | mm |
| Side radiation (d_L) | --- | mm |
| From the floor (d_B) | --- | mm |
| From the ceiling (d_C) | 1000 | mm |

Distances from flammable materials with insulated flue pipe *

| | | |
|----------------|-----|----|
| Back (d_R) | --- | mm |
| Side (d_S) | --- | mm |

Distances from flammable materials with insulated flue pipe and hanging plate (shielding) *

| | | |
|----------------|-----|----|
| Back (d_R) | --- | mm |
| Side (d_S) | --- | mm |

Distances from nonflammable materials

| | | |
|------------------------------|-----|----|
| Back (d_{Rnon}) | 80 | mm |
| Side (d_{Snon}) | 350 | mm |
| Side - niche (d_{S2non}) | --- | mm |

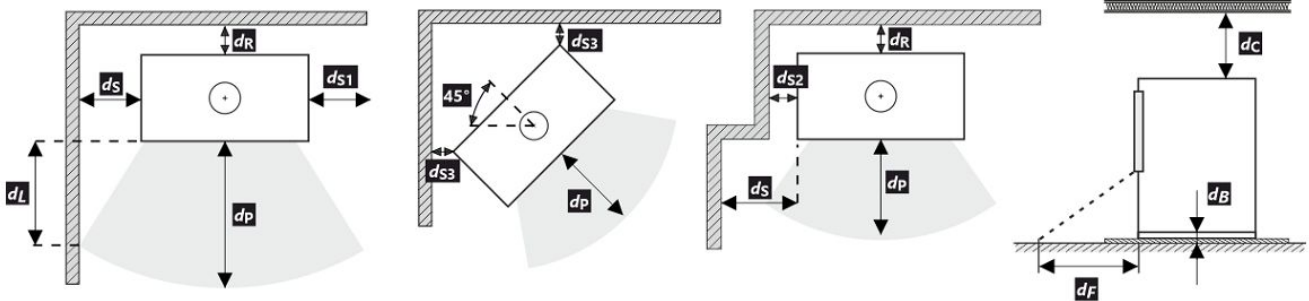

All local regulations, including regulations relating to national and European standards, must be observed during the installation and operation of the product.

- * The distance assumes the use of an insulated flue pipe with a minimum insulation thickness of 25 mm up to the product.

Caractéristiques déclarées du produit

| | | | | |
|---|------------------------|-------------------------|----------------------|------------------------------------|
| Norme(s) Européennes | ✓ EN 13240 EN 13229 | EN 16510 ✓ Ecodesign | ✓ DIN+ ✓ BImSchV2 | DIBt ✓ 15a B-VG 2015 |
| Classification de l'appareil | Type BE | | | |
| Rendement énergétique (N_{nom}) | | | | 82,2 % |
| L'indice d'efficacité énergétique EEI | | | | 109,2 |
| Label énergétique | | | | A+ |
| Combustible | | | | Bûches |
| Longueur recommandée de bûches | | | | 250-350 mm |
| Consommation moyenne de combustible | | | | 1,70 kg/h |
| Charge en bois autorisé | | | | 2,3 kg/h |
| Intervalle entre les chargements de combustible | | | | 1 heure |
| Débit massique des fumées | | | | 21,5 m ³ /h |
| Puissance nominale (P_{nom}) | | | | 5,9 kW |
| Puissance nominale de l'échangeur (P_{Wnom}) | | | | --- |
| Surpression maximale de fonctionnement (p_w) | | | | --- |
| Débit massique des gaz de combustion secs pour le calcul des gaz de combustion | | | | 6,1 g/s |
| Température moyenne des résidus de combustion (T_{nom}) | | | | 268 °C |
| Température moyenne des résidus de combustion derrière la sortie | | | | 297 °C |
| Tirage de conduit de fumée (p_{nom}) | | | | 12 Pa |
| Classe de température | | | | T400 |
| Raccordement à une cheminée collective | | | | Oui |
| Stockage du combustible dans range bûches | | | | Non |
| Réchauffement maximal du bois dans range bûches | | | | --- |
| Poussière O ₂ = 13 % (PM_{nom}) | | | | 28 mg/Nm ³ |
| Résidus de combustion émis (CO dans les résidus de combustion pour O ₂ = 13 %) (CO_{nom}) | | | | 0,0660 % 825 mg/Nm ³ |
| OGC O ₂ = 13 % (OGC_{nom}) | | | | 45 mg/Nm ³ |
| NOx O ₂ = 13 % (NO_{xnom}) | | | | 86 mg/Nm ³ |
| Régulation automatique de la combustion | | | | --- |
| La consommation d'électricité (W) | | | | --- |
| Standing air loss (V_h) | | | | --- |
| Fonctionnement par intermittence (INT) / Service ininterrompu (CON) | | | | INT |

Données techniques de base

| | | |
|--|------------------|-----------------|
| Dimensions principales Hauteur (H) Largeur (W) Profondeur (L) | 1242 788 458 | mm |
| Dimensions de la chambre de combustion Hauteur (H) Largeur (W) Profondeur (L) | 351 519 316 | mm |
| Dimensions de la porte (du foyer) Hauteur (H) Largeur (W) Profondeur (L) | --- --- --- | mm |
| Hauteur de l'axe de la sortie arrière (latérale) | 1118 | mm |
| Volume de l'échangeur de chaleur | --- | l |
| Diamètre du conduit de fumée | 150 | mm |
| Diamètre de buse d'air de combustion (D_{out}) | 150 | mm |
| Diamètre de l'arrivée d'air centrale | 125 | mm |
| Poids | 192 | kg |
| Zone de la grille de ventilation d'entrée | --- | cm ² |
| Zone de la grille de ventilation de sortie | --- | cm ² |

Distance par rapport aux matériaux combustibles

pour un conduit de fum. non isolé (conform. aux la plaque signalétique)

Note

| | | |
|--|------|----|
| Arrière (d_R) | 100 | mm |
| Avant (d_P) | 800 | mm |
| Avant (par rapport au sol) (d_F) | --- | mm |
| Latéral (d_S) | 350 | mm |
| Latéral avec vitre (d_{S1}) | --- | mm |
| Latéral – niche (d_{S2}) | --- | mm |
| Latéral – emplacement 45° (d_{S3}) | --- | mm |
| Rayonnement latéral (d_L) | --- | mm |
| Depuis le sol (d_B) | --- | mm |
| Plafond (d_C) | 1000 | mm |

Distance par rapport aux matériaux combustibles pour un conduit de fumée isolé *

| | | |
|-------------------|-----|----|
| Arrière (d_R) | --- | mm |
| Latéral (d_S) | --- | mm |

Distance par rapport aux matériaux combustibles pour un conduit de fumée isolé une plaque de suspension *

| | | |
|-------------------|-----|----|
| Arrière (d_R) | --- | mm |
| Latéral (d_S) | --- | mm |

Distance par rapport aux matériaux non combustibles

| | | |
|---------------------------------|-----|----|
| Arrière (d_{Rnon}) | 80 | mm |
| Latéral (d_{Snon}) | 350 | mm |
| Latéral – niche (d_{S2non}) | --- | mm |

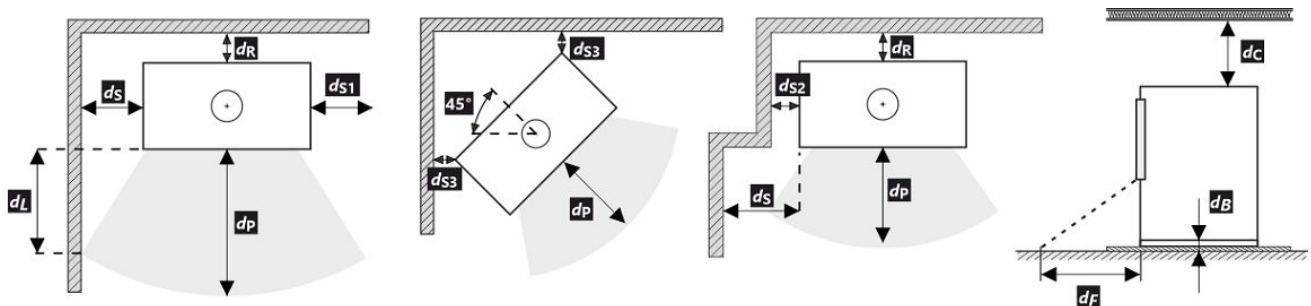

Lors de l'installation et de l'utilisation du produit, toutes les réglementations locales doivent être respectées, y compris celles relatives aux normes nationales et européennes.

* La distance suppose l'utilisation d'un conduit de fumée isolé avec une épaisseur d'isolation minimale de 25 mm jusqu'au produit.

Proprietà dichiarate del prodotto

| | | | | | |
|--|------------------------|-------------------------|----------------------|-------------------------|------------------------------------|
| Specificazioni tecniche armonizzate | ✓ EN 13240 EN 13229 | EN 16510 ✓ Ecodesign | ✓ DIN+ ✓ BImSchV2 | DIBt ✓ 15a B-VG 2015 | |
| Classificazione del prodotto | | | | | Type BE |
| Efficienza energetica (η_{nom}) | | | | | 82,2 % |
| Indice di efficienza prodotto | | | | | 109,2 |
| Etichetta energetica | | | | | A+ |
| Combustibile | | | | | Legna |
| Combustibile – lunghezza | | | | | 250-350 mm |
| Consumo medio di combustibile | | | | | 1,70 kg/h |
| Dose ammessa di combustibile | | | | | 2,3 kg/h |
| Intervallo di aggiunta di combustibile | | | | | 1 ora |
| Quantità di aria di combustione | | | | | 21,5 m ³ /h |
| Protenza nominale (P_{nom}) | | | | | 5,9 kW |
| Protenza nominale dello scambiatore di acqua calda (P_{Wnom}) | | | | | --- kW |
| Sovrappressione massima di funzionamento (p_w) | | | | | --- bar |
| Portata dei fumi di scarico secchi per il calcolo delle condotte dei fumi di scarico | | | | | 6,1 g/s |
| Temperatura dei gas combusti alla potenza calorica nominale (T_{nom}) | | | | | 268 °C |
| Temp. media dei gas di scarico al collo alla potenza termica nominale | | | | | 297 °C |
| Tiro di esercizio (p_{nom}) | | | | | 12 Pa |
| Classe di temperatura del camino | | | | | T400 |
| Collegamento al camino collettivo | | | | | Sì |
| Stoccaggio del combustibile nell'area della stufa a legna | | | | | No |
| Riscaldamento massimo della legna nella stufa a legna | | | | | --- °C |
| Polvere O ₂ = 13 % (PM_{nom}) | | | | | 28 mg/Nm ³ |
| Emissioni (CO nei gas comburenti all' O ₂ = 13 %)(CO_{nom}) | | | | | 0,0660 % 825 mg/Nm ³ |
| OGC O ₂ = 13 % (OGC_{nom}) | | | | | 45 mg/Nm ³ |
| NOx O ₂ = 13 % (NO_{Xnom}) | | | | | 86 mg/Nm ³ |
| Controllo automatico della combustione | | | | | --- |
| Consumo di energia elettrica (W) | | | | | --- W |
| Perdita d'aria in piedi (V_h) | | | | | --- m ³ /h |
| Funzionamento intermittente (INT) / Funzionamento continuo (CON) | | | | | INT |

Dati tecnici di base

| | | |
|---|------------------|-----------------|
| Dimensioni principali Altezza (H) Larghezza (W) Profondità (L) | 1242 788 458 | mm |
| Dimensioni della camera di combustione Altezza (H) Larghezza (W) Profondità (L) | 351 519 316 | mm |
| Dimensioni dello sportello del focolare Altezza (H) Larghezza (W) Profondità (L) | --- --- --- | mm |
| Altezza dell'asse dell'uscita posteriore (laterale) | 1118 | mm |
| Volume dello scambiatore di aqua calda | --- | l |
| Diametro del condotto fumario | 150 | mm |
| Diametro del gola della canna fumaria (D_{out}) | 150 | mm |
| Diametro dell'afflusso centralizzato di aria | 125 | mm |
| Peso | 192 | kg |
| Superficie della griglia di aerazione d'ingresso | --- | cm ² |
| Superficie della griglia di aerazione d'uscita | --- | cm ² |

Distanza di materiali infiammabili

con canna fumaria non isolata (indicato sull'etichetta di produzione)

Nota

| | | |
|---|------|----|
| Posteriore (d_R) | 100 | mm |
| Anteriore (d_P) | 800 | mm |
| Anteriore (rispetto al pavimento) (d_F) | --- | mm |
| Laterali (d_S) | 350 | mm |
| Vetrata laterale (d_{S1}) | --- | mm |
| Laterali - nicchia (d_{S2}) | --- | mm |
| Laterali - posizione 45° (d_{S3}) | --- | mm |
| Radiazione laterale (d_L) | --- | mm |
| Dal pavimento (d_B) | --- | mm |
| Dal soffitto (d_C) | 1000 | mm |

Distanza di materiali infiammabili con canna fumaria isolata *

| | | |
|----------------------|-----|----|
| Posteriore (d_R) | --- | mm |
| Laterali (d_S) | --- | mm |

Distanza di materiali infiammabili con canna fumaria isolata una piastra di sospensione *

| | | |
|----------------------|-----|----|
| Posteriore (d_R) | --- | mm |
| Laterali (d_S) | --- | mm |

Distanza di materiali non infiammabili

| | | |
|------------------------------------|-----|----|
| Posteriore (d_{Rnon}) | 80 | mm |
| Laterali (d_{Snon}) | 350 | mm |
| Laterali - nicchia (d_{S2non}) | --- | mm |

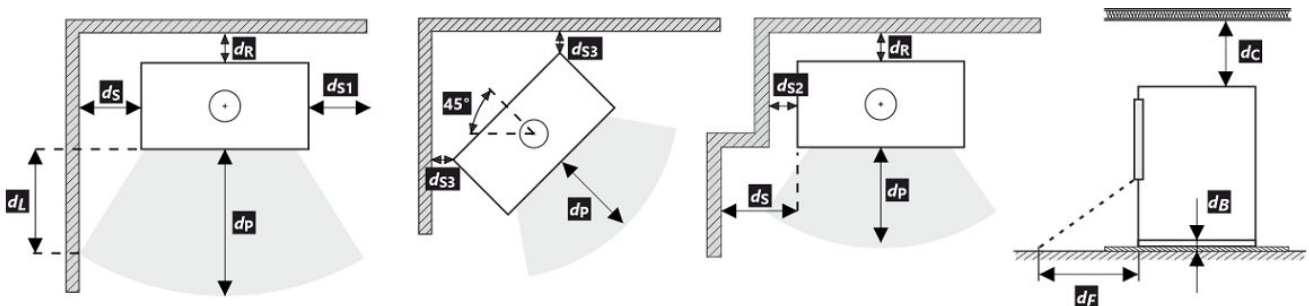

Durante il montaggio e l'uso del prodotto, devono essere rispettate tutte le normative locali, incluse le norme nazionali ed europee.

- * La distanza presuppone l'utilizzo di una canna fumaria isolata con uno spessore minimo di isolamento di 25 mm fino al prodotto.